

PANODUR

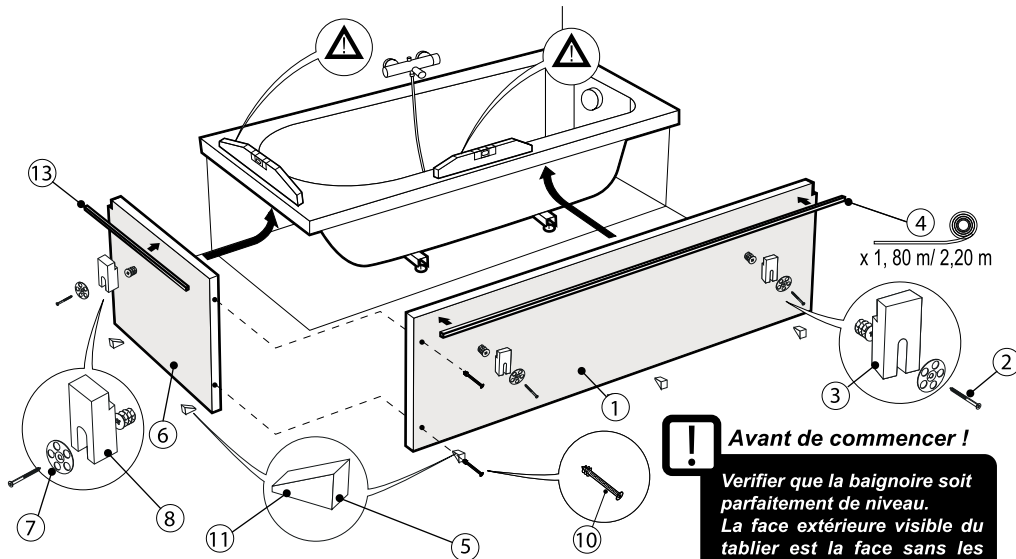

Notice de pose tablier de baignoire PANODUR (façade réf.330405 + retour réf.330401)



Avant de commencer !
 Vérifier que la baignoire soit parfaitement de niveau.
 La face extérieure visible du tablier est la face sans les pattes de vérins apparentes.

Kit panneau droit (façade) réf.330405

1	Tablier de baignoire PANODUR droit (façade) 1,80 m/ 2,20 m	x 1	4	Joint mousse de positionnement 1,80 m/ 2,20m	x 1
2	Kit Rondelle + vis + cheville pour butée provisoire	x 2	5	Cale	x 3
3	Butée provisoire de maintien du collage	x 2			

Kit panneau droit (retour) réf.330401

6	Tablier de baignoire PANODUR droit (retour)	x 1	9	Joint mousse de positionnement 0,76 m	x 1
7	Kit Rondelle + vis + cheville pour butée provisoire	x 1	10	Vis plastique pour PANODUR	x 2
8	Butée provisoire de maintien du collage	x 1	11	Cale	x 2

1. Mesurer la hauteur (H) entre le sol et la zone où le tablier viendra en butée.

Cas d'une baignoire avec taquets existants sous la retombée.
 Mesurer la hauteur (H) sans tenir compte au préalable des taquets.

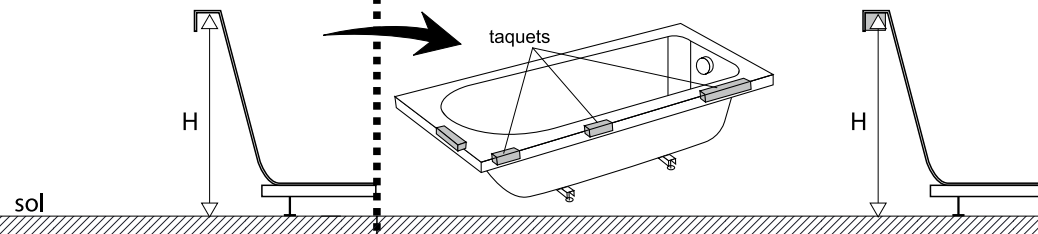

2. Couper le tablier droit (façade) à la hauteur (H) en lui retranchant 15 mm.

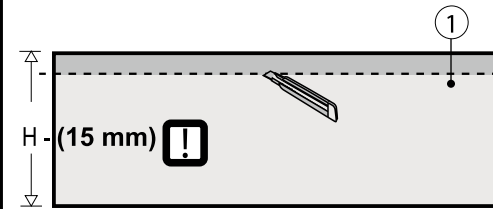

3. Mesurer la longueur (L) de la baignoire.

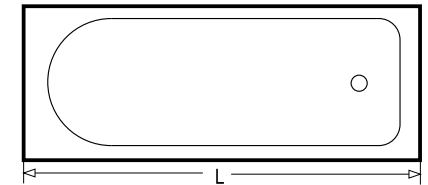

4. Couper le tablier droit (façade) à la longueur (L).

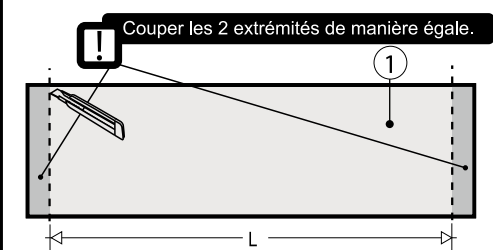

5. Encocher les angles.

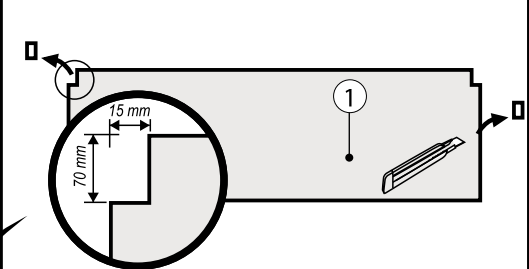

Des taquets existants sous la retombée de la baignoire empêchent la remontée du panneau.

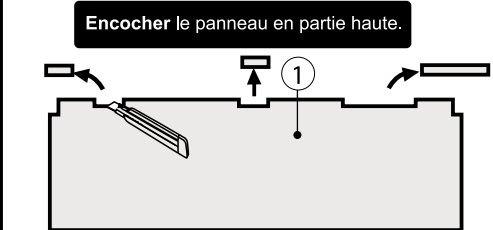

6. Coller le joint mousse à la limite du bord supérieur du tablier droit (façade).

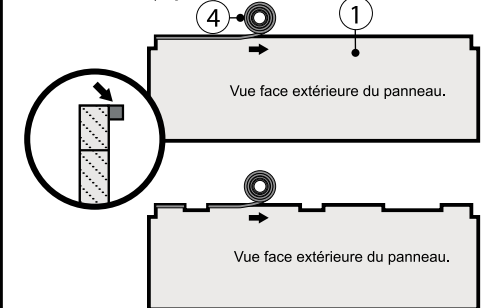

Nota : dans le cas d'encoches pour taquets existants poser le joint de manière discontinue.

7. Couper le tablier (retour) à la hauteur obtenue en étape 1.

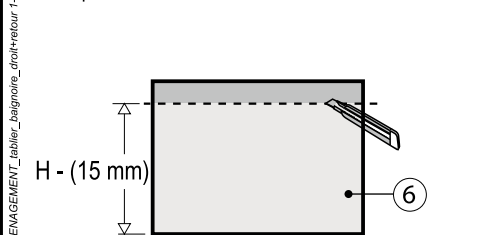

8. Pré-positionner le tablier de façade et mesurer la largeur (l) distance entre le mur et la face intérieure du tablier façade.

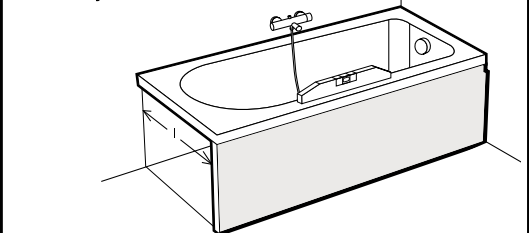

NOT_AMENAGEMENT_tablier_baignoire_droit+retour+2.ind10

9. Couper le tablier (retour) à la largeur (l).

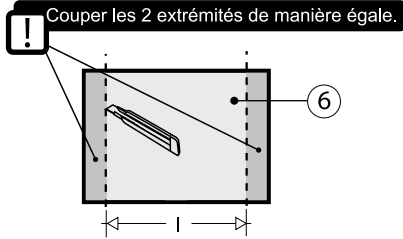

10. Encocher l'angle côté mur.

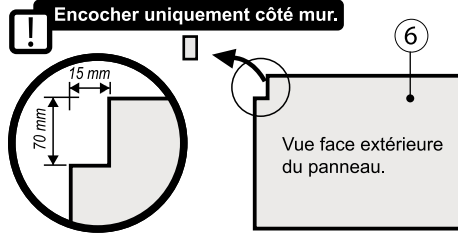

11. Coller le joint mousse à la limite du bord supérieur du tablier (retour).

Dans le cas d'une baignoire disposant de taquets existants pour tablier acryl sous la retombée, encocher le panneau en partie haute.

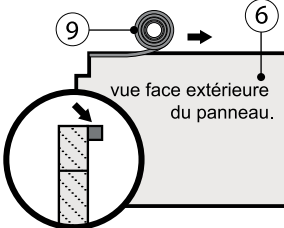

Préparation du tablier pour la fixation d'un décor DECOFAST

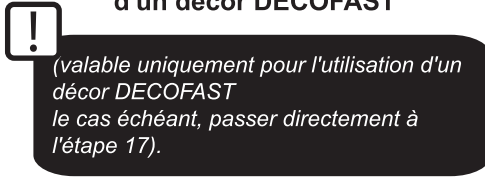

12. Découper et Coller la bande auto-agrippante en coupons de 5 cm et les répartir sur les tabliers Panodur.

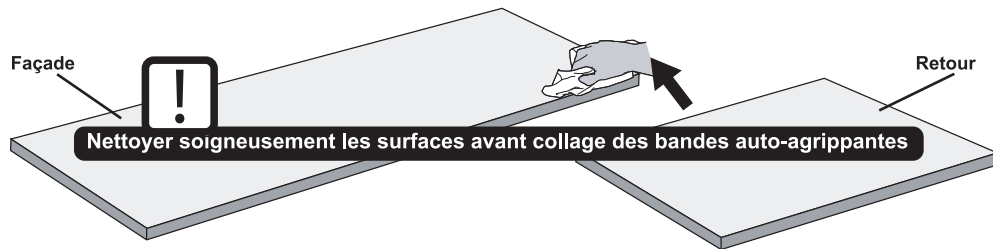

13. Maroufler soigneusement à l'aide d'une spatule les coupons sur leur support.

! la tenue de l'adhésif étant optimum 24 heures après sa pose, éviter de solliciter les bandes pendant cette période

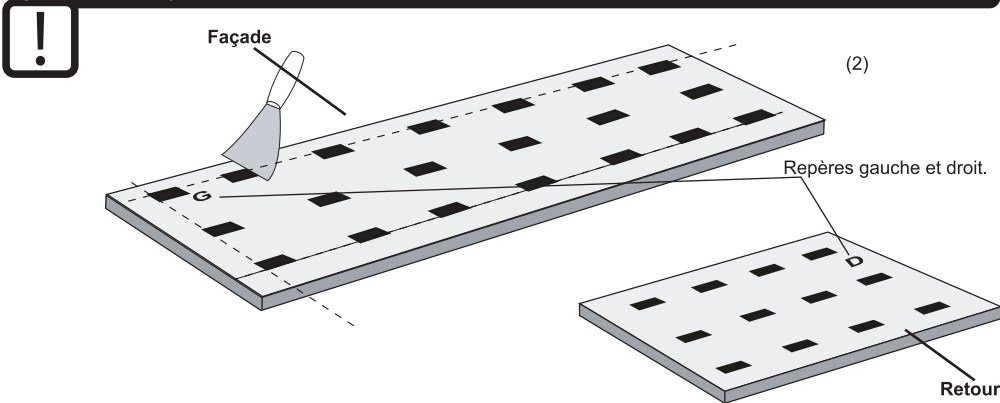

14. Placer le tablier (façade) sous la baignoire.

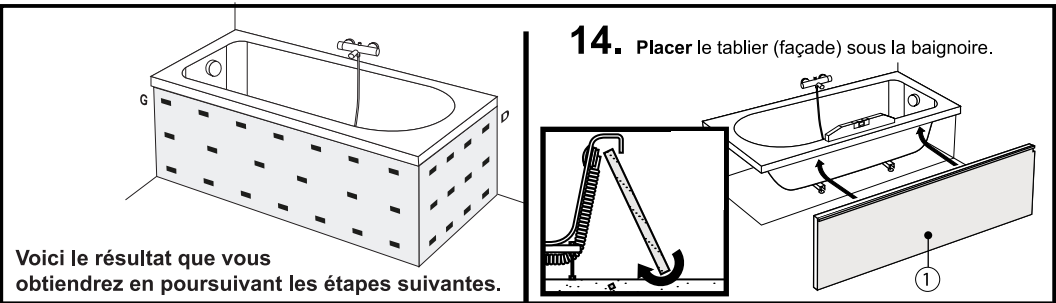

Voici le résultat que vous obtiendrez en poursuivant les étapes suivantes.

15. Caler en partie basse afin que le tablier vienne en butée sous la baignoire.

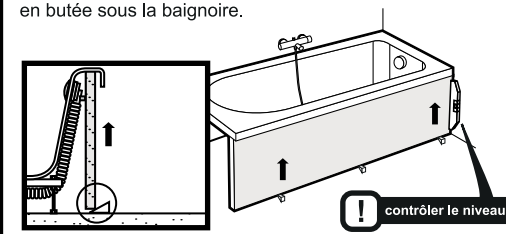

16. Placer les butées provisoires de maintien.

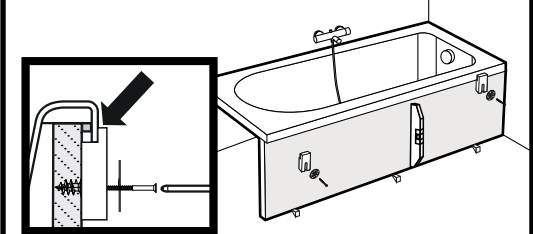

17. Poser le tablier (retour) selon les mêmes étapes 14, 15 et 16.

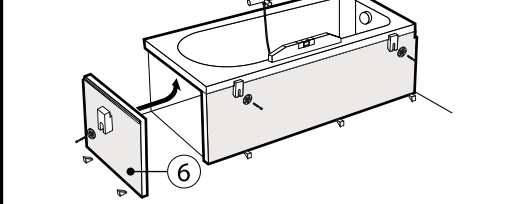

18. Visser les vis plastiques pour PANODUR.

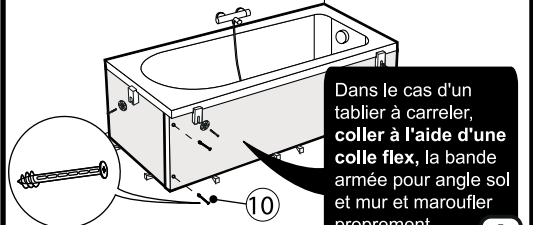

19. Coller le tablier en partie haute et basse à l'aide de la colle pour assemblage PANODUR puis après séchage, démonter les butées provisoires de maintien.

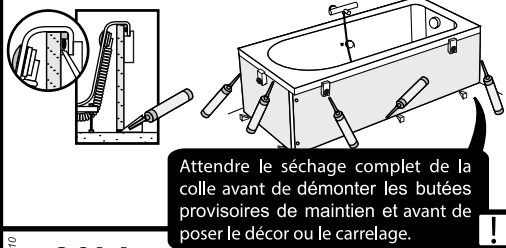

20. Finition Decofast : vous pouvez réaliser au besoin, une ou plusieurs trappes d'accès.

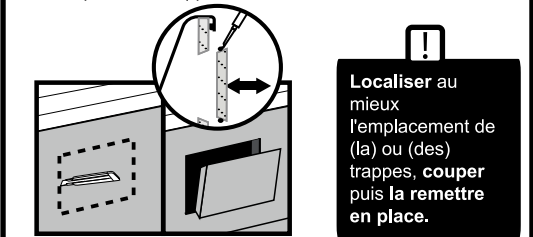

20bis. Finition carrelage : vous pourrez réaliser au besoin, une ou plusieurs trappes d'accès.

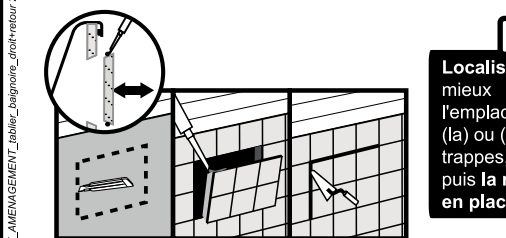

Nota : concernant les baignoires de balnéothérapie, n'oubliez pas les aérations. Pour cela vous pouvez vous procurer le kit 5 grilles et percer proprement le tablier à l'aide d'une mèche de Ø 25 mm.

NOT_AMENAGEMENT_tablier_baignoire_droit_retour_2-2-inf10