

LA GAMME SOLUSEC

Notre Gamme Solusec est composée de 4 catégories de siphons pour s'adapter au mieux à vos besoins.

Les gammes Solusec Classic, Linéal, Frontal et pour finir d'angle.

Leur qualité professionnelle (en inox, laiton ou pvc), leurs multiples dimensions et le design abouti de leurs grilles en font des produits supérieurs. La polyvalence d'utilisation est l'un des éléments clés de cette gamme (aussi bien pour la salle de bain, plan de travail, terrasses, vestiaires, collectivités, locaux professionnels..).



QUAND UTILISER LES PRODUITS SOLUSEC :

- Lorsqu'une solution économique est recherchée
- Lorsque vous recherchez un spectre très large d'utilisation avec un minimum de contraintes.
(aussi bien pour la salle de bain, plan de travail, terrasses, vestiaires, collectivités, locaux professionnels..) - Pour sécuriser l'installation via une étanchéité liquide.

Plusieurs design au choix, plusieurs utilisations possibles :

- Pour réalisation de douches à l'italienne
- Pour collectivités, cuisines, vestiaires, industrie
- Pour terrasses....

SOLUSEC CLASSIC



SOLUSEC EXTRA PLAT



SOLUSEC LINÉAL



SOLUSEC LINÉAL FRONTAL



SOLUSEC D'ANGLE



SEL & SPEC



SOLUSEC CLASSIC

D'une robustesse exceptionnelle, ces siphons de sol s'adaptent à toutes les applications :

- Douche à l'italienne avec étanchéité au plomb.
- Restaurants, cuisines, artisans, boucheries, charcuteries..
- Industries agro-alimentaires, laboratoires, industries pharmaceutiques, collectivités, hôpitaux, terrasses, balcons, piscines...

Convient aux sols carrelés et également aux sols industriels.

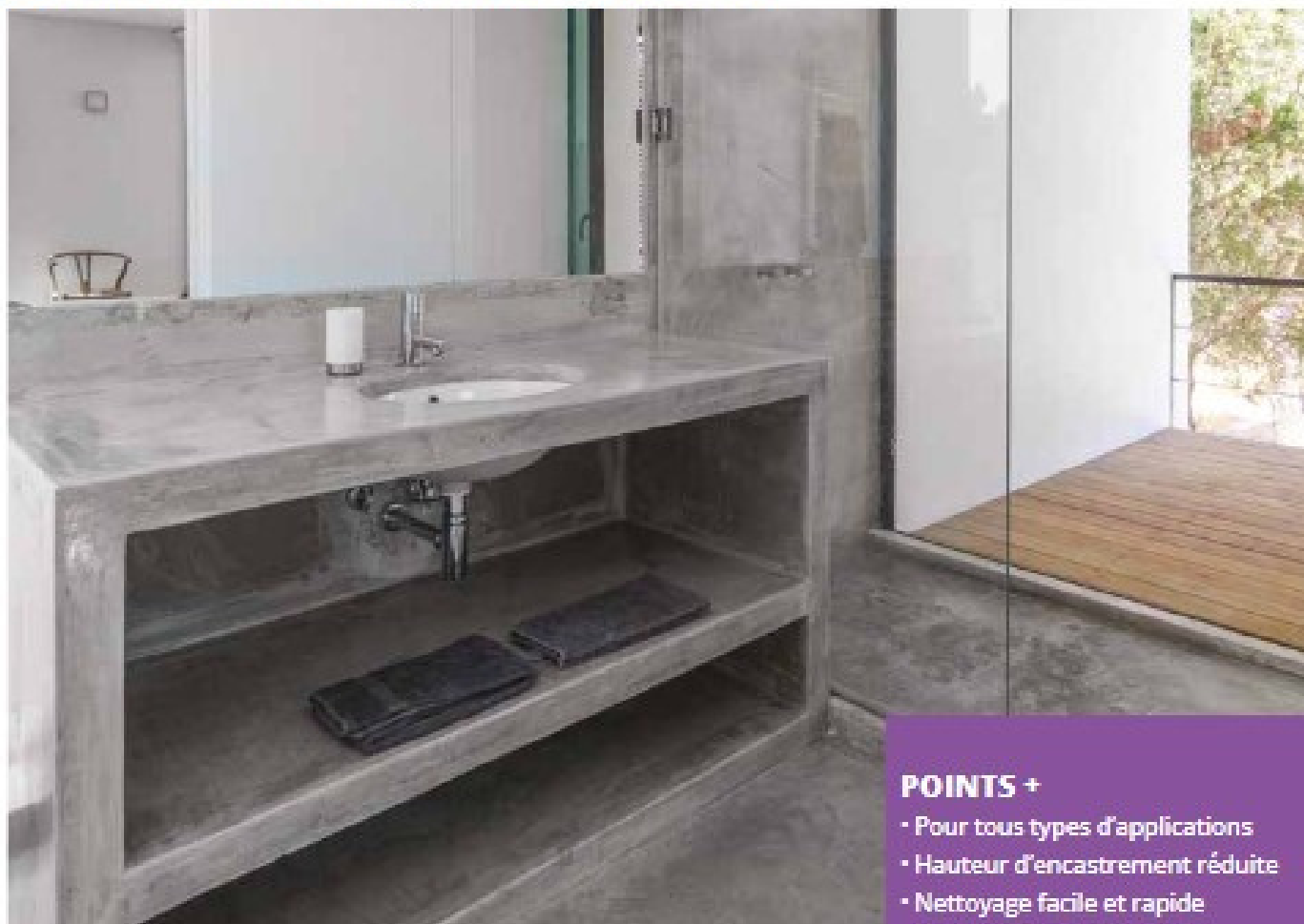

POINTS +

- Pour tous types d'applications
- Hauteur d'encastrement réduite
- Nettoyage facile et rapide

1 RÉSERVER

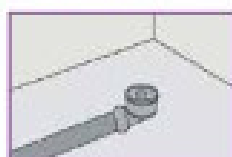

2 POSER



3 ÉTANCHER



4 CARRELER

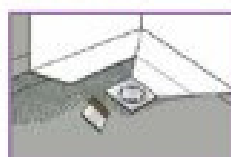

LES PRODUITS NÉCESSAIRES :

- 1 siphon de sol au choix
- Étanchéité lourde 55L (réf 240371)

Existe en sortie horizontale et verticale

SIPHON DE SOL ACIER INOXYDABLE 100 X 100 MM

Ref. 240115

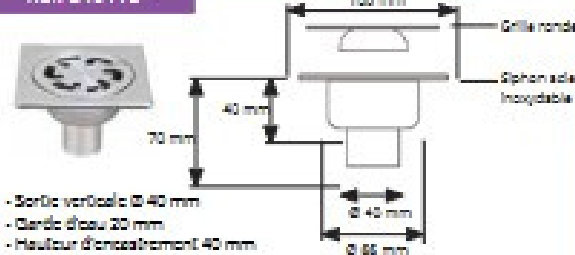

- Sortie verticale Ø 40 mm
- Grille Ø eau 20 mm
- Hauteur d'encastrement 40 mm
- Débit 15 l/mn

SIPHON DE SOL ACIER INOXYDABLE 150 X 150 MM

Ref. 240113

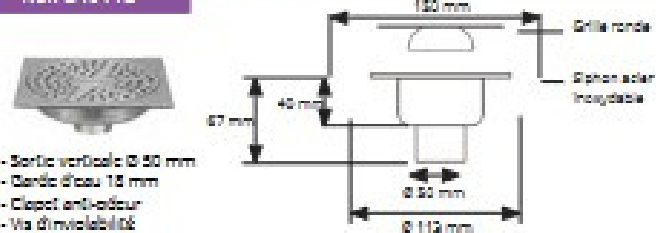

- Sortie verticale Ø 50 mm
- Grille Ø eau 18 mm
- Clopot anti-odeur
- Vis d'immovabilité
- Hauteur d'encastrement 40 mm
- Débit 21 à 29 l/mn

SIPHON DE SOL ACIER INOXYDABLE 200 X 200 MM

Réf. 240114

- Sortie verticale Ø 50 mm
- Garde d'eau 18 mm
- Clapot anti-odeur
- Vis d'inviolabilité
- Hauteur d'encastrement 40 mm
- Débit 21 à 30 l/min

SIPHON DE SOL LAITON CHROMÉ 120 X 120 MM

Réf. 240109

- Sortie horizontale Ø 40 mm
- Garde d'eau 8 mm
- Hauteur d'encastrement 33 mm
- Débit 19 l/min

SIPHON DE SOL LAITON CHROMÉ 100 X 100 MM

Réf. 240110

- Sortie verticale 1"1/4
- Douille PVC Ø 52
- Garde d'eau 8 mm
- Hauteur d'encastrement 30 mm
- Débit 23 l/min

SIPHON DE SOL GRILLE LAITON CHROME 120 X 120 MM SH

Réf. 240116

- Sortie horizontale Ø 40 mm
- Douille PVC Ø 50
- Garde d'eau 15 mm
- Hauteur d'encastrement 70 mm
- Débit 23 l/min

SIPHON DE SOL GRILLE LAITON CHROME 120 X 120 MM SY

Réf. 240117

- Sortie verticale Ø 40 mm
- Douille PVC Ø 50
- Garde d'eau 15 mm
- Hauteur d'encastrement 54 mm
- Débit 23 l/min

SIPHON DE SOL EXTRA PLAT AVEC PLATINE GRILLE 100 X 100

Réf. 240118

- Sortie horizontale Ø 40
- Garde d'eau 30 mm
- Hauteur d'encastrement 30 mm
- Débit 24 l/min

SIPHON DE SOL EXTRA PLAT AVEC PLATINE GRILLE 120 X 120

Réf. 240119

- Sortie horizontale Ø 40 mm
- Garde d'eau 30 mm
- Hauteur d'encastrement 30 mm
- Débit 24 l/min

SIPHON DE SOL EXTRA PLAT AVEC PLATINE GRILLE 150 X 150

Réf. 240120

- Sortie horizontale Ø 40 mm
- Garde d'eau 30 mm
- Hauteur d'encastrement 30 mm
- Débit 24 l/min

SOLUSEC LINÉAL

Une solution esthétique et pratique pour la douche à l'italienne. Mais également pour toutes les utilisations où l'on recherche l'hygiène et le design.

POINTS +

- Tout inox
- Facile à poser : pieds réglables
- Évacuation optimale de l'eau

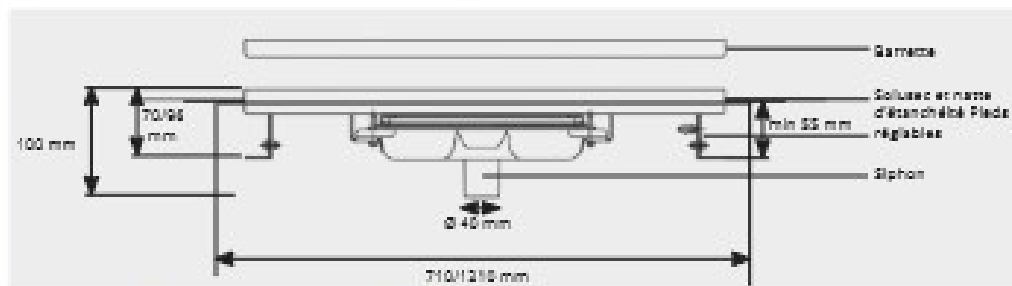

1 RÉSERVER



2 POSER



3 ÉTANCHER



4 CARRELER



LES PRODUITS NÉCESSAIRES :

- 1 siphon de sol Solusec Linéal 50 ou 50/40 cm
- Étanchéité liquide SEL (réf 200371)
- 1 grille décor

SOLUSEC LINÉAL FRONTAL

Pour un design qui se fond dans le mur.

Ces modèles ont été pensés afin que la grille s'intègre parfaitement au plus près du mur garantissant ainsi une esthétique harmonieuse.

POINTS +

- Tout inox
- Pieds réglables
- Le positionnement contre le mur facilite la maçonnerie

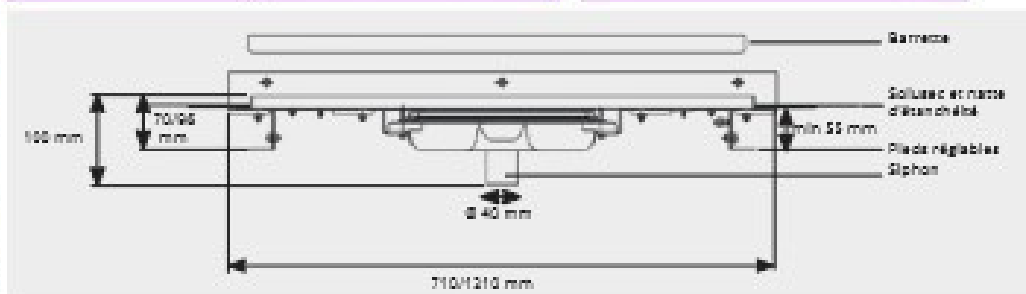
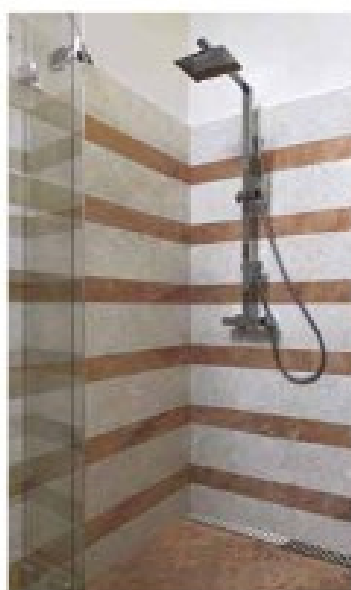

1 RÉSERVER



2 POSER



3 ÉTANCHER



4 CARRELER

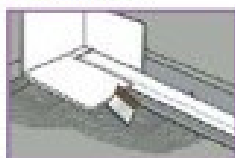

LES PRODUITS NÉCESSAIRES :

- 1 siphon de sol Solusec Linéal Frontal 50 ou 50/40 cm
- Étanchéité liquide SEL (réf 200371)
- 1 grille décor

SOLUSEC D'ANGLE

Révolutionnaire pour votre douche, une grille ergonomique en angle avec un design raffiné.



POINTS +

- Pose intuitive
- Pieds réglables
- Encastrement réduit

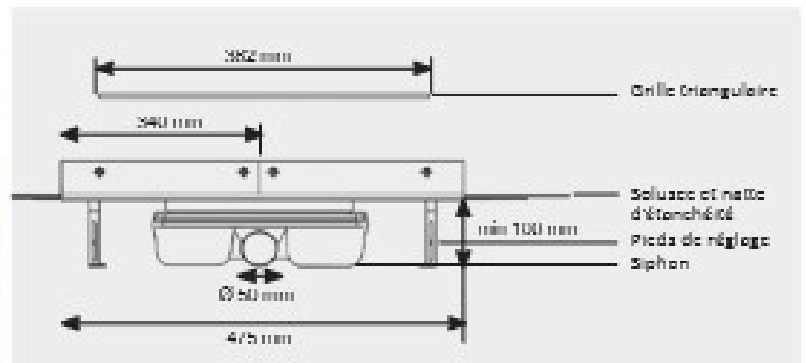

1 RÉSERVER

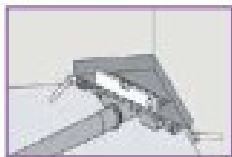

2 POSER



3 ÉTANCHER



4 CARRELER

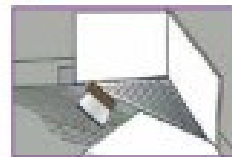

LES PRODUITS NÉCESSAIRES :

- 1 siphon de sol Solusec EN ANGLE
- Étanchéité liquide 55L (réf 280371)