

# LA GAMME ISOTANCHE

Notre gamme Isotanche vous permet de réaliser en toute sécurité votre douche à l'italienne. L'étanchéité par cuvelage et la maniabilité de la feuille souple pvc solidaire du siphon de sol soudé en usine vous permet de réaliser toutes formes de douches.

Différentes grilles de finition vous apportent l'assurance d'une douche design et tendance.

**LE PLUS : les garanties offertes par le siphon NF haut débit sur la gamme Classic Pro.**



## QUAND UTILISER LES PRODUITS ISOTANCHE :

- > Pour la garantie d'une étanchéité par cuvelage sans aucune jointure : la feuille PVC et le siphon sont soudés, assemblés et contrôlés en usine.
- > Le choix d'une pose de carrelage scellée ou collée.
- > La solution traditionnelle, une alternative moderne à la feuille de plomb.



### ISOTANCHE CLASSIC PRO



DÉBIT > 75L/MIN

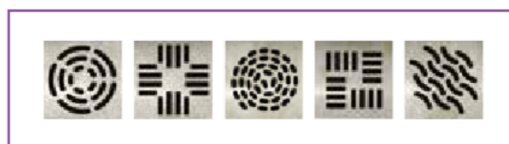

### ISOTANCHE LINÉAL

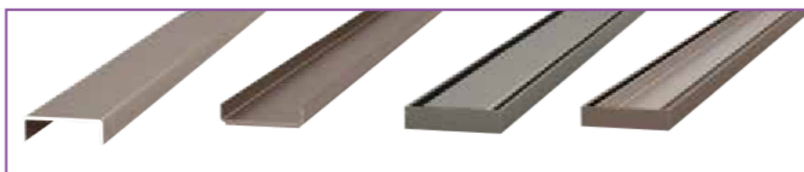

### ISOTANCHE BAIN

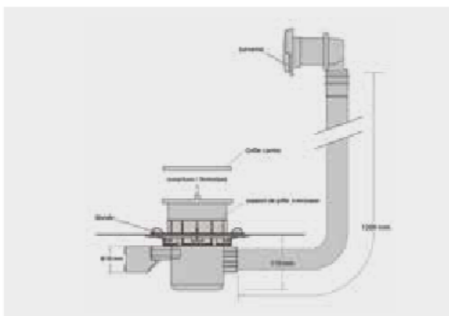
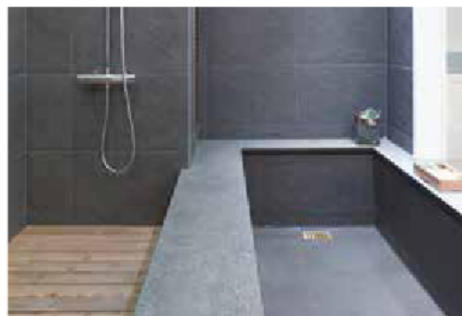

### ISOTANCHE SPÉCIAL ACCESSIBILITÉ



# ISOTANCHE CLASSIC PRO

Isotanche Classic Pro NF est la solution idéale et simple dans sa mise en œuvre pour l'étanchéité des douches maçonnées à l'italienne. La feuille d'étanchéité Isotanche Classic Pro est montée en usine, elle est solidaire de la bonde : **c'est la garantie d'une étanchéité parfaite.**



RÉALISATION  
SUR MESURE  
À LA DEMANDE  
CF PAGE 87

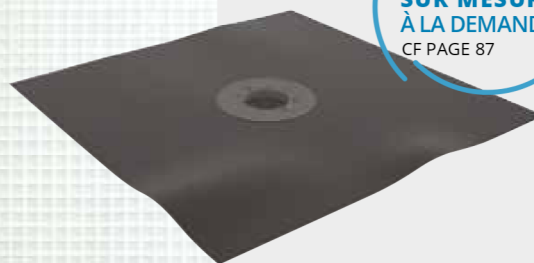

SORTIE HORIZONTALE OU VERTICALE



## POINTS +

- Haut débit 75 l/mn
- Norme NF
- Fabriqué en France



## SIPHON DE SOL ROTAFLUX SORTIE HORIZONTALE

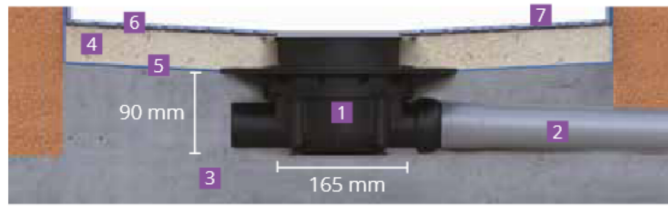

1. Siphon de sol Rotaflex
2. Tube PVC DN50
3. Dalle
4. Chape
5. Isotanche
6. Colle Panodur
7. Carrelage

## SIPHON DE SOL ROTAFLUX SORTIE VERTICALE

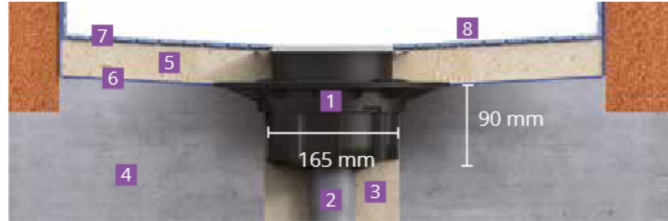

1. Siphon de sol Rotaflex
2. Tube PVC DN50
3. Scellement
4. Dalle
5. Chape
6. Isotanche
7. Colle Panodur
8. Carrelage

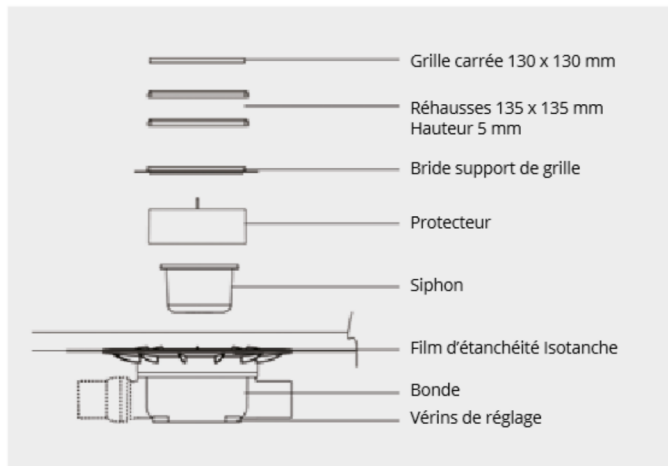

## RÉALISER UNE DOUCHE

### 1 RÉSERVER

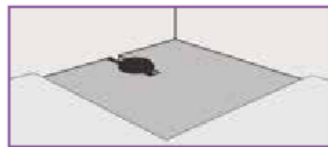

### 2 POSER



### 3 TIRER LES PENTES

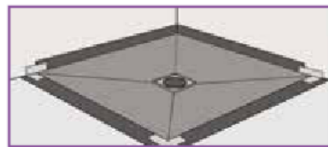

### 4 CARRELER



#### LES PRODUITS NÉCESSAIRES:

- 1 Isotanche Classic dimension et type de sortie au choix
- 1 pot de colle spéciale pour remontées Isotanche (réf 290300)

#### EN OPTION :

- Gabarit d'aide à la chape (réf 290330) aidant dans la réalisation de la chape
- Angle sortant pour membrane Isotanche (réf 230247) pour faciliter la pose dans ce cas spécifique
- Angle rentrant pour membrane Isotanche (réf 230248)
- PVC en pâte pour apport de matière à froid (réf 290307)

## RÉALISEZ UNE DOUCHE SUR MESURE AVEC ISOTANCHE CLASSIC PRO

Croquis à compléter p.87

### Nous réalisons du sur-mesure.

Vous décidez de la dimension de votre douche, de l'emplacement de votre bonde et du type de sortie (horizontale ou verticale) et nous la réalisons pour vous. **DÉLAI DE RÉALISATION RAPIDE.**









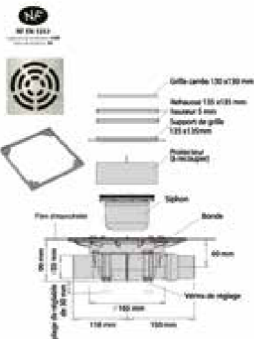
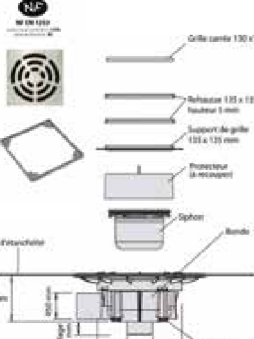
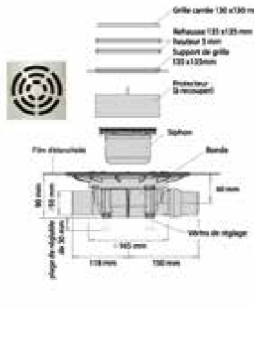
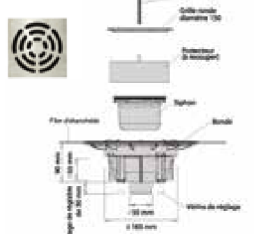



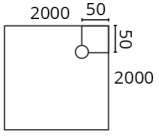
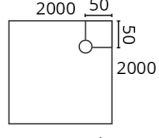
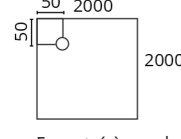



# ISOTANCHE CLASSIC PRO

	DÉSIGNATION	EMB	COLIS	RÉF	PU EN €
	Isotanche Classic PRO NF 1200x1200 diam 50 Sortie Horizontale grille Target carrée	Boîte individuelle	4	230460	<b>171,51 €</b>
	Isotanche Classic PRO NF 1500x1800 diam 50 Sortie Horizontale grille Target carrée	Boîte individuelle	4	230461	<b>252,92 €</b>
	Isotanche Classic PRO NF 1800x2000 diam 50 Sortie Horizontale grille Target carrée	Boîte individuelle	4	230462	<b>275,71 €</b>
	Isotanche Classic PRO NF 1200x1200 diam 50 Sortie Verticale grille Target carrée	Boîte individuelle	4	230480	<b>183,70 €</b>
	Isotanche Classic PRO NF 1500x1800 diam 50 Sortie Verticale grille Target carrée	Boîte individuelle	4	230481	<b>272,63 €</b>
	Isotanche Classic PRO NF 1800x2000 diam 50 Sortie Verticale grille Target carrée	Boîte individuelle	4	230482	<b>298,92 €</b>
	Isotanche Classic PRO NF Sortie Horizontale + étanchéité dimensions spéciales diam. 50 grille carrée	Boîte individuelle	1	230275	<b>SUR DEVIS</b>
	Isotanche Classic PRO NF Sortie Verticale + étanchéité dimensions spéciales diam. 50 grille carrée	Boîte individuelle	1	230279	<b>SUR DEVIS</b>

**ATTENTION > Dimensions hors remontées > Prévoir 15/20 cm de remontées de chaque côtés  
Exemple pour une douche de 900 x 900 mm : commander 1200 x 1200 mm**

	DÉSIGNATION	EMB	COLIS	RÉF	PU EN €
 <p>Excentré à droite</p>	Isotanche Classic PRO NF excentré à droite 1500x1800 Sortie Horizontale grille target	Boîte individuelle	4	230490	<b>272,63 €</b>
 <p>Excentré à droite</p>	Isotanche Classic PRO NF excentré à droite 2000x2000 Sortie Horizontale grille target	Boîte individuelle	4	230491	<b>307,93 €</b>
 <p>Excentré à gauche</p>	Isotanche Classic PRO NF excentré à gauche 1500x1800 Sortie Horizontale grille target	Boîte individuelle	4	230492	<b>272,63 €</b>
 <p>Excentré à gauche</p>	Isotanche Classic PRO NF excentré à gauche 2000x2000 Sortie Horizontale grille target	Boîte individuelle	4	230493	<b>307,93 €</b>
 <p>Excentré à droite</p>	Isotanche Classic PRO NF excentré à droite 1500x1800 Sortie Verticale grille target	Boîte individuelle	4	230495	<b>272,63 €</b>
 <p>Excentré à droite</p>	Isotanche Classic PRO NF excentré à droite 2000x2000 Sortie Verticale grille target	Boîte individuelle	4	230496	<b>307,93 €</b>
 <p>Excentré à gauche</p>	Isotanche Classic PRO NF excentré à gauche 1500x1800 Sortie Verticale grille target	Boîte individuelle	4	230497	<b>272,63 €</b>
 <p>Excentré à gauche</p>	Isotanche Classic PRO NF excentré à gauche 2000x2000 Sortie Verticale grille target	Boîte individuelle	4	230498	<b>307,93 €</b>

# ACCESSOIRES ISOTANCHE CLASSIC PRO

	DÉSIGNATION	EMB	COLIS	RÉF	PU EN €
	Colle spéciale pour remontées Isotanche pot de 600 g	Pot de 600 g	4	290300	<b>30,42 €</b>
	Angle sortant pour membrane Isotanche classic	Sachet individuel	4	230247	<b>38,16 €</b>
	Angle rentrant pour membrane Isotanche classic	Sachet individuel	4	230248	<b>38,16 €</b>
	Grille carrée 130 x130 Target pour bonde Rotaflux	Sachet individuel	1	230420	<b>39,22 €</b>
	Grille carrée 130x130 Tetris pour bonde Rotaflux	Sachet individuel	1	230421	<b>39,22 €</b>
	Grille carrée 130x130 Grafic pour bonde Rotaflux	Sachet individuel	1	230422	<b>39,22 €</b>
	Grille carrée 130x130 Spirale pour bonde Rotaflux	Sachet individuel	1	230423	<b>39,22 €</b>
	Grille carrée 130x130 Wave pour bonde Rotaflux	Sachet individuel	1	230424	<b>39,22 €</b>
	Rehausse 5 mm pour grille carrée bonde Rotaflux	Sachet individuel	1	230430	<b>9,65 €</b>



# RECEVEUR DE LA GAMME ISOTANCHE

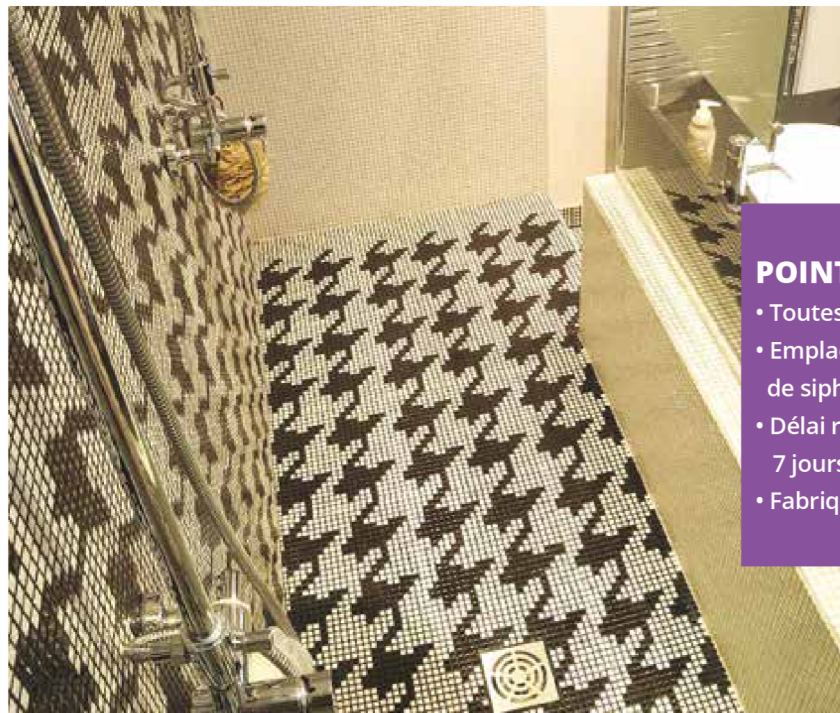

## POINTS +

- Toutes dimensions possibles
- Emplacement et nombre de siphons libres
- Délai rapide de réalisation : 7 jours
- Fabriqué en France

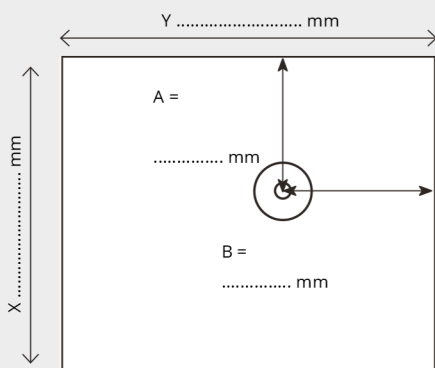

Simplifiez la réalisation de votre chantier avec une fabrication sur mesure parfaitement adaptée à vos besoins.

### SORTIE :

- HORIZONTALE  
 VERTICALE

### GRILLE :

- CARRÉE

### SUR MESURE :

- SORTIE VERTICALE 230279  
 SORTIE HORIZONTALE 230275

Dimensions du bac : Nous tiendrons compte des remontées d'étanchéité.

A et B : minimum conseillé = 200 mm

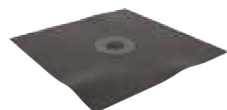

## ISOTANCHE CLASSIC PRO

X/Y EN MM	0 > 900	910 > 1000	1010 > 1200	1210 > 1400	1410 > 1600	1610 > 1800	1810 > 2000	2010 > 2200
0-> 900	<b>248 €</b>	<b>259 €</b>	<b>280 €</b>	<b>302 €</b>	<b>322 €</b>	<b>344 €</b>	<b>365 €</b>	<b>387 €</b>
910->1000	<b>259 €</b>	<b>271 €</b>	<b>293 €</b>	<b>316 €</b>	<b>339 €</b>	<b>362 €</b>	<b>386 €</b>	<b>409 €</b>
1010->1200	<b>280 €</b>	<b>293 €</b>	<b>320 €</b>	<b>345 €</b>	<b>373 €</b>	<b>399 €</b>	<b>424 €</b>	<b>451 €</b>
1210->1400	<b>302 €</b>	<b>316 €</b>	<b>345 €</b>	<b>376 €</b>	<b>405 €</b>	<b>435 €</b>	<b>465 €</b>	<b>494 €</b>
1410->1600	<b>322 €</b>	<b>339 €</b>	<b>373 €</b>	<b>405 €</b>	<b>438 €</b>	<b>471 €</b>	<b>505 €</b>	<b>536 €</b>
1610->1800	<b>344 €</b>	<b>362 €</b>	<b>399 €</b>	<b>435 €</b>	<b>471 €</b>	<b>507 €</b>	<b>544 €</b>	<b>579 €</b>
1810->2000	<b>365 €</b>	<b>386 €</b>	<b>424 €</b>	<b>465 €</b>	<b>505 €</b>	<b>544 €</b>	<b>581 €</b>	<b>622 €</b>
2010->2200	<b>387 €</b>	<b>409 €</b>	<b>451 €</b>	<b>494 €</b>	<b>536 €</b>	<b>579 €</b>	<b>622 €</b>	<b>664 €</b>

Ces dimensions sont les dimensions au sol. Nous tiendrons compte des remontées.

# ISOTANCHE LINÉAL

Une douche avec Isotanche Linéal écoulement linéaire.

Une douche avec une grille discrète et esthétique, c'est ce que nous vous proposons.

Avec Isotanche Linéal, la barrette en inox ou à carreler ne fait que 5,7 cm de largeur.

**Un design raffiné avec étanchéité 100% garantie.**



## POINTS +

- Un écoulement favorisé
- Pas d'eau stagnante
- Une finition parfaite avec une grille design
- Fabriqué en France

FABRIQUÉ EN FRANCE

RÉALISATION SUR MESURE À LA DEMANDE

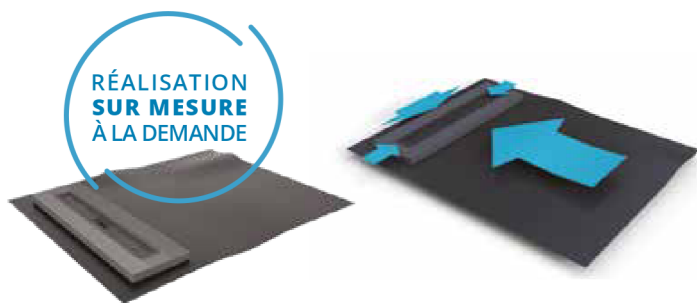

Siphon Rotaflux Linéal horizontal



Siphon Rotaflux Linéal vertical

## ISOTANCHE LINEAL SUR MESURE

Dimensions au sol

X/Y EN MM	0 > 900	910 > 1000	1010 > 1200	1210 > 1400	1410 > 1600	1610 > 1800	1810 > 2000	2010 > 2200
0-> 900	<b>397 €</b>	<b>415 €</b>	<b>448 €</b>	<b>483 €</b>	<b>516 €</b>	<b>551 €</b>	<b>584 €</b>	<b>618 €</b>
910->1000	<b>415 €</b>	<b>434 €</b>	<b>469 €</b>	<b>506 €</b>	<b>543 €</b>	<b>580 €</b>	<b>617 €</b>	<b>654 €</b>
1010->1200	<b>448 €</b>	<b>469 €</b>	<b>512 €</b>	<b>552 €</b>	<b>598 €</b>	<b>634 €</b>	<b>679 €</b>	<b>722 €</b>
1210->1400	<b>483 €</b>	<b>506 €</b>	<b>552 €</b>	<b>601 €</b>	<b>648 €</b>	<b>697 €</b>	<b>743 €</b>	<b>790 €</b>
1410->1600	<b>516 €</b>	<b>543 €</b>	<b>598 €</b>	<b>648 €</b>	<b>701 €</b>	<b>753 €</b>	<b>808 €</b>	<b>859 €</b>
1610->1800	<b>551 €</b>	<b>580 €</b>	<b>638 €</b>	<b>697 €</b>	<b>753 €</b>	<b>811 €</b>	<b>870 €</b>	<b>926 €</b>
1810->2000	<b>584 €</b>	<b>617 €</b>	<b>679 €</b>	<b>743 €</b>	<b>808 €</b>	<b>870 €</b>	<b>930 €</b>	<b>994 €</b>
2010->2200	<b>618 €</b>	<b>654 €</b>	<b>722 €</b>	<b>790 €</b>	<b>859 €</b>	<b>926 €</b>	<b>994 €</b>	<b>1 063 €</b>

## SIPHON DE SOL ROTAFLUX SORTIE HORIZONTALE

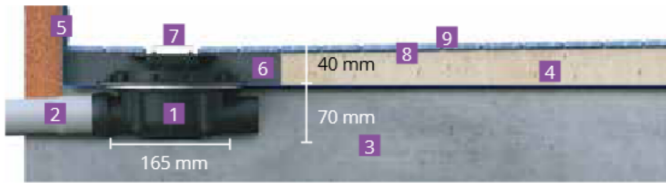

- 1. Siphon de sol Rotaflux
- 2. Tube PVC DN50
- 3. Dalle
- 4. Chape
- 5. Isotanche
- 6. Module
- 7. Barrette
- 8. Colle Panodur
- 9. Carrelage

## SIPHON DE SOL ROTAFLUX SORTIE VERTICALE

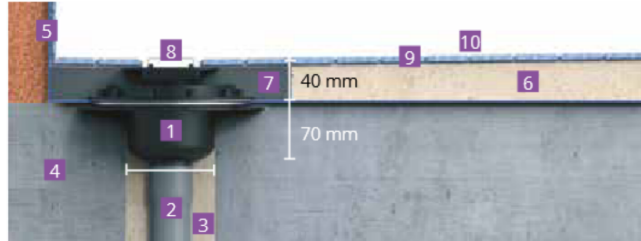

- 1. Siphon de sol Rotaflux
- 2. Tube PVC DN50
- 3. Scellement
- 4. Dalle
- 5. Isotanche
- 6. Chape
- 7. Module
- 8. Barrette
- 9. Colle Panodur
- 10. Carrelage

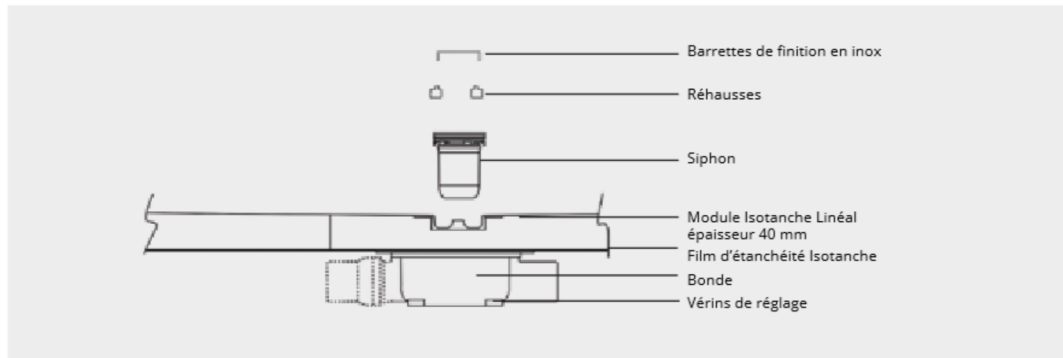

## RÉALISER UNE DOUCHE

### 1 RÉSERVER

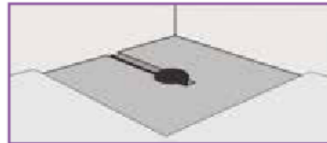

### 2 POSER



#### LES PRODUITS NÉCESSAIRES POUR LA POSE D'UN ISOTANCHE LINÉAL :

- 1 Isotanche Linéal de la dimension de votre choix
- 1 barrette décor inox avec ou sans cadre, ou 1 barrette à carrelé
- 1 pot de colle spéciale pour remontées Isotanche ( réf 290300)
- 1 profilé de finition Linéal (en option)

### 3 TIRER LES PENTES

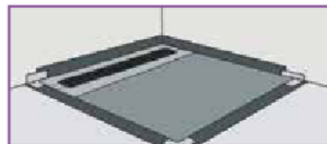

### 4 CARRELER



## BARRETTE D'ÉCOULEMENT LINÉAIRE : 2 SOLUTIONS, DÉCOR OU À CARRELER

Barrette d'écoulement décor ou à carrelé en acier inoxydable pour Panodur et Isotanche.

La barrette mesure seulement 57 mm et se fonde ainsi dans le décor pour devenir invisible.

**En option, le cadre autour de la barrette permet une pose plus facile du carrelage et une meilleure finition.**

### DÉCOR



### À CARRELER

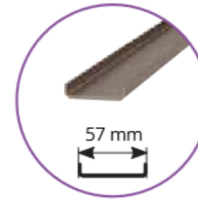

### DÉCOR AVEC CADRE

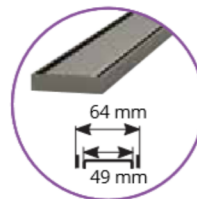

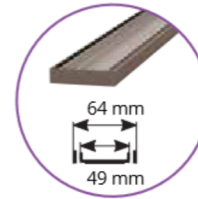

### À CARRELER AVEC CADRE











# ISOTANCHE LINÉAL



	DÉSIGNATION	EMB	COLIS	RÉF	PU EN €
 <p style="text-align: center;">+</p>  <p style="text-align: center;">Siphon de sol vertical</p> <p style="text-align: center;">OU</p>  <p style="text-align: center;">Siphon de sol horizontal</p>	Isotanche Linear 800 – Etanchéité 1200x2000 Sortie Horizontale	Boîte individuelle	1	230390	<b>473,71 €</b>
	Isotanche Linear 800 – Etanchéité 1200x2000 Sortie Verticale	Boîte individuelle	1	230391	<b>473,71 €</b>
	Isotanche Linear 900 – Etanchéité 1300x2000 – Sortie Horizontale	Boîte individuelle	1	230392	<b>518,34 €</b>
	Isotanche Linear 900 – Etanchéité 1300x2000 –Sortie Verticale	Boîte individuelle	1	230393	<b>518,34 €</b>
	Isotanche Linear 1000 – Etanchéité 1400x2000 Sortie Horizontale	Boîte individuelle	1	230394	<b>562,65 €</b>
	Isotanche Linear 1000 – Etanchéité 1400x2000 - Sortie Verticale	Boîte individuelle	1	230395	<b>562,65 €</b>
	Isotanche Linear 1100 – Etanchéité 1500x2000 – Sortie Horizontale	Boîte individuelle	1	230396	<b>621,90 €</b>
	Isotanche Linear 1100 – Etanchéité 1500x2000 -Sortie Verticale	Boîte individuelle	1	230397	<b>621,90 €</b>
	Isotanche Linear 1200 – Etanchéité 1600x2000 – Sortie Horizontale	Boîte individuelle	1	230398	<b>651,48 €</b>
	Isotanche Linear 1200 – Etanchéité 1600x2000 –Sortie Verticale	Boîte individuelle	1	230399	<b>651,48 €</b>

	DÉSIGNATION	EMB	COLIS	RÉF	PU EN €
	Barrette décor inox Lineal I 590 pour Lineal 800	Boîte individuelle	1	380050	<b>73,56 €</b>
	Barrette décor inox Lineal I 690 pour Lineal 900	Boîte individuelle	1	380051	<b>78,44 €</b>
	Barrette décor inox Lineal I 790 pour Lineal 1000	Boîte individuelle	1	380052	<b>80,67 €</b>
	Barrette décor inox Lineal I 890 pour Lineal 1100	Boîte individuelle	1	380053	<b>87,77 €</b>
	Barrette décor inox Lineal I 990 pour Lineal 1200	Boîte individuelle	1	380054	<b>90,21 €</b>
	Barrette décor inox Lineal + cadre I 600 pour Lineal 800	Boîte individuelle	1	380060	<b>178,08 €</b>
	Barrette décor inox Lineal + cadre I 700 pour Lineal 900	Boîte individuelle	1	380061	<b>192,28 €</b>
	Barrette décor inox Lineal + cadre I 800 pour Lineal 1000	Boîte individuelle	1	380062	<b>204,16 €</b>
	Barrette décor inox Lineal + cadre I 900 pour Lineal 1100	Boîte individuelle	1	380063	<b>225,46 €</b>
	Barrette décor inox Lineal + cadre I 1000 pour Lineal 1200	Boîte individuelle	1	380064	<b>230,23 €</b>
	Barrette à carreler inox Lineal I 590 pour Lineal 800	Boîte individuelle	1	380070	<b>128,15 €</b>
	Barrette à carreler inox Lineal I 690 pour Lineal 900	Boîte individuelle	1	380071	<b>135,26 €</b>
	Barrette à carreler inox Lineal I 790 pour Lineal 1000	Boîte individuelle	1	380072	<b>144,80 €</b>
	Barrette à carreler inox Lineal I 890 pour Lineal 1100	Boîte individuelle	1	380073	<b>154,34 €</b>
	Barrette à carreler inox Lineal I 990 pour Lineal 1200	Boîte individuelle	1	380074	<b>161,44 €</b>
	Barrette à carreler inox linéal + cadre I 600 pour linéal 800	Boîte individuelle	1	380080	<b>232,67 €</b>
	Barrette à carreler inox linéal + cadre I 700 pour linéal 900	Boîte individuelle	1	380081	<b>256,31 €</b>
	Barrette à carreler inox linéal + cadre I 800 pour linéal 1000	Boîte individuelle	1	380082	<b>268,29 €</b>
	Barrette à carreler inox linéal + cadre I 900 pour linéal 1100	Boîte individuelle	1	380083	<b>292,03 €</b>
	Barrette à carreler inox linéal + cadre I 1000 pour linéal 1200	Boîte individuelle	1	380084	<b>308,67 €</b>
	Profilé Lineal inox en biseau pour liaison sol/sol côté droit	Boîte individuelle	1	380090	<b>90,21 €</b>
	Profilé Lineal inox en biseau pour liaison sol/sol côté gauche	Boîte individuelle	1	380091	<b>90,21 €</b>
	Profilé Lineal inox en biseau pour liaison sol/mur fond de douche	Boîte individuelle	1	380092	<b>87,77 €</b>
	Profilé Lineal inox en biseau pour liaison sol/mur côté droit	Boîte individuelle	1	380093	<b>87,77 €</b>
	Profilé Lineal inox en biseau pour liaison sol/mur côté gauche	Boîte individuelle	1	380094	<b>87,77 €</b>